

CAME 

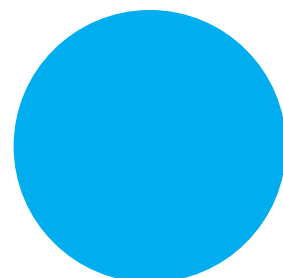

**TI
ME**

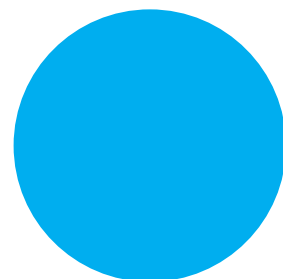

**IL TUO
APPUNTAMENTO
CON LE
NOVITÀ CAME**

 **AUTOMAZIONI**

 **PORTE
SEZIONALI**

 **TUBOLARI**

 **VIDEOCITOFONIA**

 **SICUREZZA**

 **TERMOREGOLAZIONE**

 **DOMOTICA**

VALIDITÀ FINO AL 31 DICEMBRE 2019

CAME CONNECT. UN SOLO SISTEMA CHE CONNETTE COSE E PERSONE.



CAMECONNECT
CLOUD CONNECTED TECHNOLOGY

CAME Connect è la piattaforma web che permette la connessione, il controllo e la gestione di tutti i dispositivi installati attraverso un collegamento semplice, sicuro e altamente affidabile. **CAME Connect** assicura agli installatori la connettività di tutti i dispositivi CAME e permette loro di gestirli direttamente da remoto dando agli

utenti finali la possibilità di avere tutto sotto controllo tramite smartphone, utilizzando le apposite APP. **CAME Connect** semplifica il lavoro del professionista, che può finalmente contare su di un sistema che gli permette di anticipare e rispondere alle nuove esigenze del cliente con un servizio più smart ed efficiente.



CAME SETUP
Permette di configurare gli impianti di automazione CAME (per il professionista)



CAME AUTOMATION
Permette di gestire le automazioni CAME (per l'utente)



QBE SETUP
Permette di configurare i sistemi Smart Home Connector (per il professionista)



CAME QBE
Permette di gestire i dispositivi connessi Smart Home Connector (per l'utente)



CAME VIDEOENTRY
Permette di gestire gli impianti di videocitofonia CAME (per l'utente)



CAME THERMO
Permette di gestire gli impianti di termoregolazione CAME (per l'utente)



CAME DOMOTIC 3.0
Permette di gestire gli impianti di domotica e sicurezza CAME (per l'utente)



PXC2 SETUP
Permette di gestire le centrali di sicurezza serie PXC2-32

FOR MAZIO NE

UN GRANDE VALORE: LA FORMAZIONE PRATICA

Il nostro slogan è **LEARNING BY DOING: impariamo facendo pratica!**

E' un grande valore che ci differenzia dagli altri produttori. I nostri corsi hanno un'importante componente pratica, affiancata da una base teorica inerente alle nuove tecnologie e normative.



SER VICE

COME ISCRIVERSI



Accedere alla **pagina dedicata** alla formazione del sito **came.com**



Inviare richiesta all'indirizzo e-mail **trainingitalia@came.com**



Telefonare per ulteriori informazioni al numero **0422 4940** in orario d'ufficio.

CORSI A RICHIESTA

trainingitalia@came.com offre, su richiesta, una **formazione** strutturata **su specifiche esigenze del Richiedente** vengono sviluppati contenuti specifici e manuali didattici dedicati. Telefonando al numero 0422 4940 potete ottenere ulteriori informazioni in merito.

UN SERVIZIO SEMPRE AL TUO FIANCO

Grazie alla nostra rete di **Centri Assistenza Tecnica** e di **Distribuzione Ricambi**, offriamo un servizio competente e affidabile, pensato in base alle esigenze del mercato, che si articola dalla consulenza preliminare in fase di progetto, fino al servizio di assistenza tecnica in cantiere.



ASSISTENZA TELEFONICA POST-VENDITA

Il nostro personale è **sempre a tua disposizione** tramite il servizio di assistenza telefonica grazie ai nostri Centri Assistenza

serviceitalia@came.com

Numero Verde
800 295 830



104,00
prezzo di listino

CAME KEY
COD. 806SA-0110
Interfaccia Wi-Fi per il set up
delle automazioni

CAME KEY. PIÙ FACILE L'INSTALLAZIONE.

CAME KEY è il nuovo strumento di lavoro pensato per rendere più facili tutte le fasi di installazione, di programmazione e di gestione dell'automazione. CAME KEY riduce i tempi d'intervento quando l'automazione è installata in posizioni difficilmente accessibili e consente all'installatore di compiere tutti i servizi di:

- **Aggiornamento** firmware schede elettroniche per nuove funzionalità.
- **Gestione** di tutti i parametri dell'automazione, organizzati per tipologia.
- Controllo manovre per **manutenzione** programmata.
- **Duplicazione radiocomandi** mediante QR code.



I VANTAGGI

- Compatibile con tutte le schede elettroniche predisposte per CAME Connect.
- Funzione di set up guidata per una messa in servizio rapida e semplice.
- Backup delle configurazioni sul Cloud CAME Connect.
- Autoriconoscimento scheda elettronica.
- Configurazioni e automazioni suddivise per cliente.
- Regolazioni facili, grazie all'interfaccia grafica chiara e intuitiva della APP.

PER ESSERE SEMPRE CONNESSI CON IL PROPRIO LAVORO, ANCHE DA REMOTO.

L'innovazione digitale sta cambiando il mondo, la nostra vita e il lavoro dei professionisti CAME. Con le soluzioni CAME Connect, pensate per le automazioni, è possibile gestire con una sola App, anche da remoto, cancelli, porte garage, barriere e tornelli automatici.



UNA GRANDE INNOVAZIONE, UNA DOPPIA ANIMA.



CAME SETUP
Permette di configurare gli
impianti di automazione CAME
(per il professionista)

Con **CAME SETUP** e l'accesso a **CAME Connect**, il professionista può svolgere tutta una serie di operazioni che danno valore aggiunto al suo lavoro:

- **Configurazione** degli impianti.
- **Verifica da remoto** della funzionalità dell'impianto.
- Gestione dei clienti e programmazione delle **manutenzioni**.
- Programmazione dei **trasmettitori** anche da remoto.
- Possibilità di associare 5 diversi dispositivi mobile per ciascun profilo utente.
- Possibilità di ricevere in tempo reale le **richieste d'intervento** da parte dell'utente.
- Creazione di un Profilo **AMMINISTRATORE** per gestire le situazioni **multiutenza** come condomini, uffici, aziende, ecc.
- **Nessun costo aggiuntivo**, la registrazione alla piattaforma è gratuita.
- L'App Came SetUp può essere utilizzata anche con impianti non connessi a internet tramite il dispositivo **CAME Key**.



CAME AUTOMATION
Permette di gestire le
automazioni CAME
(per l'utente)

CAME Automation permette all'utente finale di gestire con grande semplicità tutte le funzioni dei sistemi connessi. Un'innovazione che si traduce in molteplici vantaggi.

Da oggi è infatti possibile:

- **Gestire da remoto** l'automazione o le diverse automazioni in più siti.
- **Comandare** l'apertura e la chiusura delle automazioni.
- **Ricevere informazioni** sullo stato delle automazioni.

L'utente con profilo **AMMINISTRATORE** può accedere alla piattaforma **CAME Connect** per:

- **Abilitare** nuovi profili utente.
- **Autorizzare** l'installatore a intervenire da remoto sull'impianto in tutta sicurezza.



AUTOMAZIONI SCORREVOLI 36 V DC: BKV



L'AUTOMAZIONE CONNESSA PER CANCELLI SCORREVOLI INDUSTRIALI E CONDOMINIALI



LE NOVITÀ:

Adaptive Torque Technology
durabilità

36 V DC
Came Connect

3 Modelli
fino a 2500kg



I VANTAGGI

- La gamma BKV è provvista della nuova **Adaptive Torque Technology** che garantisce fluidità di movimento in ogni condizione climatica, velocità di manovra costante e conforme ai parametri normativi di installazione.
- Predisposizione per **CAME Connect** per la gestione dell'automazione da remoto tramite APP.
- Predisposizione per l'interfaccia Wi-Fi **CAME KEY** che consente la regolazione e la gestione delle automazioni mediante smartphone o altro dispositivo mobile.
- Scheda elettronica integrata con display grafico e memory roll per agevolare le fasi di programmazione e collaudo.

- Memorizzazione fino a **250 utenti**.
- Nuovo sistema di sblocco, facile e di veloce utilizzo.
- 4 ingressi di sicurezza configurabili per la gestione diretta di bordi sensibili di sicurezza tipo resistivo (8k2Ω).
- Connettori a innesto per schede RIOCN8WS, R700, R800, RSE e riceventi AF.
- Decodifica radio Rolling Code e Key Code integrata.
- Disponibile con pignone modulo 4 o 6.

MOVIMENTI FLUIDI E VELOCITÀ COSTANTE IN OGNI CONDIZIONE

I motoriduttori BKV sono dotati infatti della innovativa **ADAPTIVE TORQUE TECHNOLOGY**, software integrato alla rilevazione ostacoli in grado di gestire, istante per istante, la corrente assorbita dal motoriduttore a garanzia della massima fluidità del movimento, con una velocità sempre costante e aderente ai parametri di installazione.

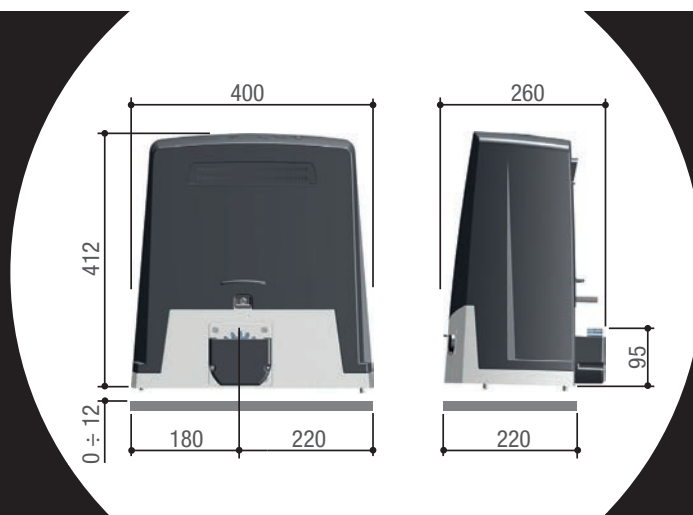

AUTOMAZIONI SCORREVOLI 36 V DC: BKV



COD. **801MS-0300**



AUTOMAZIONE **BKV** FINO A **1500 KG - 20m**

BKV15AGS Automazione ad alte performance con motore a 36 V, completa di scheda elettronica con display grafico, Adaptive Speed & Torque Technology, 4 ingressi di sicurezza, gestione del movimento e rilevazione degli ostacoli per cancelli.

1.029,00
prezzo di listino



COD. **801MS-0310**



AUTOMAZIONE **BKV** FINO A **2000 KG - 20m**

BKV20AGS Automazione ad alte performance con motore a 36 V, completa di scheda elettronica con display grafico, Adaptive Speed & Torque Technology, 4 ingressi di sicurezza, gestione del movimento e rilevazione degli ostacoli per cancelli.

1.148,00
prezzo di listino



COD. **801MS-0320**



AUTOMAZIONE **BKV** FINO A **2500 KG - 20m**

BKV25AGS Automazione ad alte performance con motore a 36 V, completa di scheda elettronica con display grafico, Adaptive Speed & Torque Technology, 4 ingressi di sicurezza, gestione del movimento e rilevazione degli ostacoli per cancelli.

1.280,00
prezzo di listino



AUTOMAZIONI SCORREVOLI 24 V DC: **BXV**

BXV

**MOTORE
SCORREVOLE
24 V DC**



LE NOVITÀ:

Base verniciata
che garantisce
maggiore durabilità

Colorazione
grigio RAL7024

**Meccanismo
di sblocco**
di facile utilizzo



AUTOMAZIONI SCORREVOLI 230 V AC: **BX - BK**

BX-BK

**I MOTORI
SCORREVOLI
230 V AC**

BX - RESIDENZIALE



BX è la soluzione ideale per
l'automazione di **cancelli scorrevoli
residenziali**. La gamma è composta
da 2 automazioni per cancelli da max
400 Kg e 800 Kg.

BK è la soluzione ideale per
l'automazione di **cancelli scorrevoli
industriali**. La gamma è composta da
6 automazioni per cancelli
da 800 a 2.200 Kg.



BK - INDUSTRIALE



BXV04K05 - COD. **8K01MS-003** KIT SCORREVOLE **BXV** FINO A **400 KG**, **24 V DC**

Composto da:

- **N.1 801MS-0150** BXV04AGS Automazione fino a 400 Kg, motore 24 V DC.
- **N.2 806TS-0121** TOPD4RBS - Trasmettitore rolling code doppia frequenza, quadricanale, colore blu.
- **N.1 001KIAROS** Supporto per fissaggio a parete.
- **N.1 001KLED24** Lampeggiatore di segnalazione a LED.
- **N.1 001DIR10** Coppia di fotocellule da esterno a 12 - 24 V AC-DC, portata 10 m.
- **N.1 001AF43S** Scheda radiofrequenza ad innesto 433,92Mhz.



627,00
prezzo di listino



COD. **001U2923** KIT SCORREVOLE **BX** FINO A **400 KG**

Composto da:

- **N.1 801MS-0020** BX704AGS Automazione fino a 400 kg e di lunghezza max. 14 m.
- **N.2 806TS-0102** TOPD4FKS - Trasmettitore doppia frequenza quadricanale colore nero.
- **N.1 001TOP-A433N** Antenna accordata 433,92MHz.
- **N.1 001DIR10** Coppia di fotocellule da esterno a 12 - 24 V AC-DC, portata 10 m.
- **N.1 001AF43S** Scheda radiofrequenza ad innesto 433,92Mhz.
- **N.1 001KLED** Lampeggiatore di segnalazione a LED.



680,00
prezzo di listino



BXV06K06 - COD. **8K01MS-004** KIT SCORREVOLE **BXV** FINO A **600 KG**, **24 V DC**

Composto da:

- **N.1 801MS-0180** BXV06AGS Automazione fino a 600 Kg, motore 24 V DC.
- **N.2 806TS-0121** TOPD4RBS - Trasmettitore rolling code doppia frequenza, quadricanale, colore blu.
- **N.1 001KIAROS** Supporto per fissaggio a parete.
- **N.1 001KLED24** Lampeggiatore di segnalazione a LED.
- **N.1 001DIR10** Coppia di fotocellule da esterno a 12 - 24 V AC-DC, portata 10 m.
- **N.1 001AF43S** Scheda radiofrequenza ad innesto 433,92Mhz.



740,00
prezzo di listino



COD. **001U2313** KIT SCORREVOLE **BX** FINO A **800 KG**

Composto da:

- **N.1 801MS-0030** BX708AGS Automazione fino a 800 kg e di lunghezza max. 14 m.
- **N.1 806TS-0102** TOPD4FKS - Trasmettitore doppia frequenza quadricanale colore nero.
- **N.1 001TOP-A433N** Antenna accordata 433,92MHz.
- **N.1 001DIR10** Coppia di fotocellule da esterno a 12 - 24 V AC-DC, portata 10 m.
- **N.1 001AF43S** Scheda radiofrequenza ad innesto 433,92Mhz.
- **N.1 001KLED** Lampeggiatore di segnalazione a LED.



750,00
prezzo di listino

AUTOMAZIONI BATTENTI 24 V DC: AXI

AXI

**MOTORE
A BATTENTE
24 V DC**



LE NOVITÀ:

Base verniciata
che garantisce
maggiore durabilità

Colorazione
grigio RAL7024



AXI20K05 - COD. 8K01MP-012 KIT BATTENTE AXI FINO A 2 M, 24 V DC

Composto da:

- **N.2 801MP-0030 AXI20DGS** Motoriduttore per anta fino a 2 metri, 24 V DC.
- **N.1 002ZL65** Quadro comando per cancelli a una o due ante battenti con display di programmazione, decodifica radio incorporata e autodiagnosi dei dispositivi di sicurezza.
- **N.2 806TS-0121 TOPD4RBS** - Trasmettitore rolling code doppia frequenza, quadricanale, colore blu.
- **N.1 001KIAROS** Supporto per fissaggio a parete.
- **N.1 001KLED24** Lampeggiatore di segnalazione a LED.
- **N.1 001DIR10** Coppia di fotocellule da esterno a 12 - 24 V AC-DC, portata 10 m.
- **N.1 001AF43S** Scheda radiofrequenza ad innesto 433,92Mhz.



1.184,00
prezzo di listino



AXI25K06 - COD. 8K01MP-006 KIT BATTENTE AXI FINO A 2,5 M, 24 V DC

Composto da:

- **N.2 801MP-0040 AXI25DGS** Motoriduttore per anta fino a 2,5 metri, 24 V DC.
- **N.1 002ZL65** Quadro comando per cancelli a una o due ante battenti con display di programmazione, decodifica radio incorporata e autodiagnosi dei dispositivi di sicurezza.
- **N.2 806TS-0121 TOPD4RBS** - Trasmettitore rolling code doppia frequenza, quadricanale, colore blu.
- **N.1 001KIAROS** Supporto per fissaggio a parete.
- **N.1 001KLED24** Lampeggiatore di segnalazione a LED.
- **N.1 001DIR10** Coppia di fotocellule da esterno a 12 - 24 V AC-DC, portata 10 m.
- **N.1 001AF43S** Scheda radiofrequenza ad innesto 433,92Mhz.



1.300,00
prezzo di listino

AUTOMAZIONI BATTENTI: KIT A3000 E AXO



COD. **001U7090**

KIT BATTENTE **A3000** FINO A 3 M

Composto da:

- **N.2 001A3000** Motoriduttore irreversibile 230 V per cancelli a battente fino a 3 m per anta, con micro di finecorsa di apertura.
- **N.1 002ZA3P** Quadro comando 230 V multifunzioni per cancelli a due ante battenti, con gestione di finecorsa e regolazione di velocità di rallentamento.
- **N.2 806TS-0102 TOPD4FKS** - Trasmettitore doppia frequenza quadricanale con funzione di autoapprendimento, colore nero.
- **N.1 001TOP-A433N** Antenna accordata 433,92MHz.
- **N.1 001KLED** Lampeggiatore di segnalazione a LED.
- **N.1 001DIR10** Coppia di fotocellule da esterno, 12 - 24 V AC-DC, portata 10 m.
- **N.1 001AF43S** Scheda radiofrequenza ad innesto 433,92Mhz.



1.227,00
prezzo di listino



COD. **001U7336**

KIT BATTENTE **AXO** FINO A 3 M

Composto da:

- **N.2 001AX302304** Motoriduttore irreversibile 230 V con encoder per cancelli a battente fino a 3 m per anta.
- **N.1 002ZM3E** Quadro comando multifunzioni per cancelli a due ante battenti, con display grafico di segnalazione, autodiagnosi dei dispositivi di sicurezza e decodifica radio incorporata.
- **N.2 806TS-0121 TOPD4RBS** - Trasmettitore rolling code doppia frequenza quadricanale, colore blu.
- **N.1 001TOP-A433N** Antenna accordata 433,92MHz.
- **N.1 001KLED** Lampeggiatore di segnalazione a LED.
- **N.1 001DIR10** Coppia di fotocellule da esterno, 12 - 24 V AC-DC, portata 10 m.
- **N.1 001AF43S** Scheda radiofrequenza ad innesto 433,92Mhz.



1.226,00
prezzo di listino



AUTOMAZIONI BATTENTI 24 V DC: FTX

FTX

MOTORE BATTENTE A BRACCIO 24 V DC

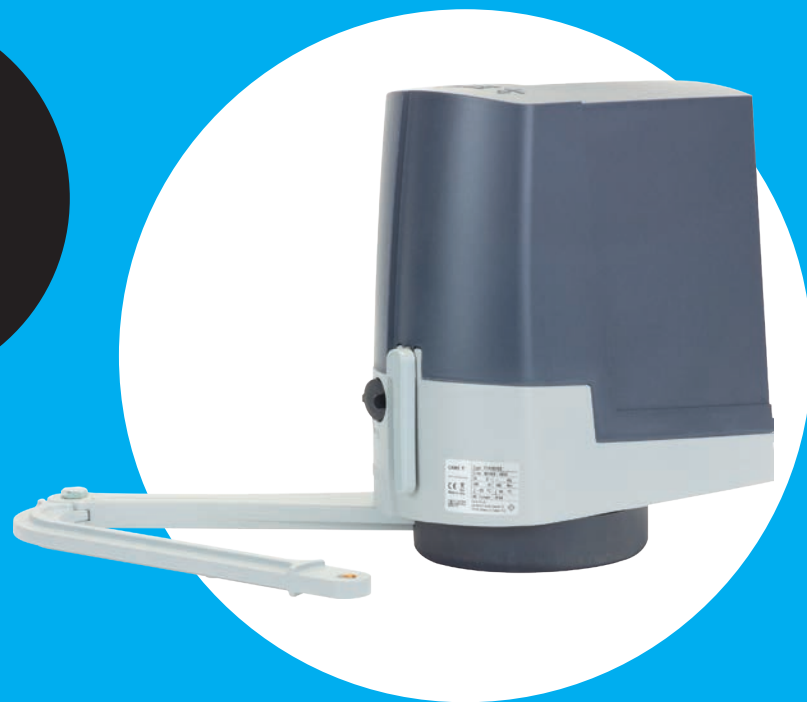

I PLUS:

Due versioni per C max 150 e 250 mm

Quadro comando ZL65

Leva di sblocco di facile utilizzo

FTX è la soluzione ideale per l'automazione di cancelli a battente con pilastri di piccole dimensioni, di tipo residenziale o condominiale.

La gamma presenta 2 versioni:

- **Standard** con C max 150 mm
- **Large** con C max 250 mm

ZL65



CARATTERISTICHE ZL65

- Morsettiere separate
- Display a 7 segmenti
- Came Connect ready
- Decodifica Rolling code e TWIN (in modalità Key Block) integrata. Gestisce fino a 250 utenti

FTX20K01 COD. 8K01MB-006

KIT BATTENTE A BRACCIO FTX FINO A 2 M, C MAX 150 MM, 24 V DC

Composto da:

- N.1 801MB-0070 FTX20DGC Automazione completa di scheda elettronica fino a 2 m, C max 150 mm, 24 V DC.
- N.1 801MB-0050 FTX20DGS Motoriduttore fino a 2 m, C max 150 mm, 24 V DC.
- N.2 806TS-0121 TOPD4RBS - Trasmettitore rolling code doppia frequenza, quadricanale, colore blu.
- N.1 001KIAROS Supporto per fissaggio a parete.
- N.1 001KLED24 Lampeggiatore di segnalazione a LED.
- N.1 001DIR10 Coppia di fotocellule da esterno a 12 - 24 V AC-DC, portata 10 m.
- N.1 001AF43S Scheda radiofrequenza ad innesto 433,92Mhz.



1.371,00
prezzo di listino

AUTOMAZIONI INTERRATE: FROG

FROG

FROG-A

COD. 001FROG-A

Motoriduttore irreversibile 230 V per cancelli a battente fino a 3,5 m per anta, con fermo anta in chiusura regolabile.



429,10
prezzo di listino

FROG-AE

COD. 001FROG-AE

Motoriduttore irreversibile 230V con encoder per cancelli a battente fino a 3,5 m per anta, con fermo anta in chiusura regolabile. Testati secondo le norme EN 12453 - EN 12445.



429,10
prezzo di listino

COD. 001U1913

KIT BATTENTE FROG-A FINO A 3,5 M

Composto da:

- N.2 001FROG-A Motoriduttore irreversibile 230 V per cancelli a battente fino a 3,5 m per anta, con fermo anta in chiusura regolabile.
- N.1 002ZA3P Quadro comando 230 V multifunzioni per cancelli a due ante battenti, con gestione dei finecorsa e regolazione della velocità di rallentamento.
- N.2 001A4364 Dispositivo di sblocco con chiave a leva.
- N.1 806TS-0102 TOPD4FKS - Trasmettitore doppia frequenza quadricanale con funzione di autoapprendimento, colore nero.
- N.1 001TOP-A433N Antenna accordata 433,92MHz.
- N.1 001KLED Lampeggiatore di segnalazione a LED.
- N.1 001DIR10 Coppia di fotocellule da esterno, 12 - 24 V AC-DC, portata 10 m.
- N.1 001AF43S Scheda radiofrequenza ad innesto 433,92Mhz.



1.259,00
prezzo di listino



COD. 001U1924

KIT BATTENTE FROG-AE FINO A 3,5 M

Composto da:

- N.2 001FROG-AE Motoriduttore irreversibile 230 V con encoder per cancelli a battente fino a 3,5 m per anta, con fermo anta in chiusura regolabile.
- N.1 002ZM3E Quadro comando multifunzioni per cancelli a due ante battenti, con display grafico di segnalazione, autodiagnosi dei dispositivi di sicurezza e decodifica radio incorporata.
- N.2 001A4364 Dispositivo di sblocco con chiave a leva.
- N.1 806TS-0121 TOPD4RBS - Trasmettitore rolling code doppia frequenza quadricanale, colore blu. 4.294.967.896 combinazioni.
- N.1 001KLED Lampeggiatore di segnalazione a LED.
- N.1 001DIR10 Coppia di fotocellule da esterno, 12 - 24 V AC-DC, portata 10 m.
- N.1 001AF43S Scheda radiofrequenza ad innesto 433,92Mhz.



1.267,00
prezzo di listino



COD. 001U1985

KIT CASSE DI FONDAZIONE FROG-CFN

Composto da:

- N.2 001FROG-CFN Cassa di fondazione in acciaio con trattamento in cataforesi, completa di leva di aggancio sblocco, staffa di fissaggio al cancello e vite per la regolazione del punto di finecorsa in apertura.

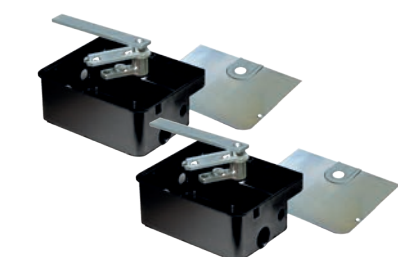

343,00
prezzo di listino



SELETTORI BLUETOOTH - RADIO

SEL

UN NUOVO MODO
DI APRIRE LE TUE
AUTOMAZIONI



SCARICA L'APP
AUTOMATIONBT

Google play App Store



TRASMETTITORI CAME: TOP

TOP

IL NUOVO DESIGN DEI
TRASMETTITORI



SELB1SDG1

COD. 806SL-0210

Selettore bluetooth,
per 15 utenti,
retroillum. blu

166,00
prezzo di listino

DA PARETE



SELT1W4G

COD. 806SL-0170

Sel. tastiera radio
a 433.92Mhz
12 tasti, con
retroillum. blu.

120,00
prezzo di listino

DA PARETE

SELT1W8G

COD. 806SL-0180

Sel. tastiera radio
a 868.35Mhz
12 tasti, con
retroillum. blu.

126,00
prezzo di listino

DA PARETE



SELC1FDG

COD. 806SL-0010

Selettore
a chiave
con cilindro
serratura e
retro-
illuminaz. blu.

40,90
prezzo di listino

DA PARETE

SELC2FDG

COD. 806SL-0020

Selettore a
chiave con
cilindro serratura
e retroilluminaz.
blu.

37,80
prezzo di listino

DA INCASSO



SELD1FDG

COD. 806SL-0050

Selettore
a chiave
con cilindro
serratura
DIN e retro-
illuminaz. blu.

50,00
prezzo di listino

DA PARETE

SELD2FDG

COD. 806SL-0060

Selettore a chiave
con cilindro
serratura DIN e
retroilluminaz. blu.

45,00
prezzo di listino

DA INCASSO



SELT1NDG

COD. 806SL-0150

Selettore a
tastiera, 12
tasti, con
retroilluminaz.
blu.

78,80
prezzo di listino

DA PARETE

SELT2NDG

COD. 806SL-0160

Selettore a
tastiera, 12
tasti, con
retroilluminaz.
blu.

73,70
prezzo di listino

DA INCASSO



SELD1FAG

COD. 806SL-0090

Selettore
a chiave
con cilindro
serratura
DIN per
comandi a
230 V.

50,10
prezzo di listino

DA PARETE

SELD2FAG

COD. 806SL-0100

Selettore a chiave
con cilindro
serratura DIN per
comandi a 230 V.

45,00
prezzo di listino

DA INCASSO



SELR1NDG

COD. 806SL-0110

Selettore
transponder
(protocollo
Manchester)
retroilluminaz.
blu.

61,30
prezzo di listino

DA PARETE

SELR2NDG

COD. 806SL-0120

Selettore
transponder
(protocollo
Manchester)
retroilluminaz. blu.

58,30
prezzo di listino

DA INCASSO



SELD1K01

COD. 8K06SL-004

Kit composto
da 2 selettori a
chiave DIN, con
stesso numero
di cilindro.

100,00
prezzo di listino

DA PARETE



TOPD4RXM - COD. 8K06TS-001

KIT TRASMETTITORI **ROLLING CODE**

Composto da:

- N.1 TOPD4RGS Rolling code, quattro tasti, grigio.
- N.1 TOPD4RBS Rolling code, quattro tasti, blu.
- N.1 TOPD4RKS Rolling code, quattro tasti, nero.
- N.1 TOPD4RYS Rolling code, quattro tasti, giallo.
- N.1 TOPD4RES Rolling code, quattro tasti, verde.
- N.1 TOPD4RPS Rolling code, quattro tasti, rosa.

191,00
prezzo di listino



TOPD4FXM - COD. 8K06TS-002

KIT TRASMETTITORI A **CODICE FISSO**

Composto da:

- N.1 TOPD4FGS Codice fisso, quattro tasti, grigio.
- N.1 TOPD4FBS Codice fisso, quattro tasti, blu.
- N.1 TOPD4FKS Codice fisso, quattro tasti, nero.
- N.1 TOPD4FYS Codice fisso, quattro tasti, giallo.
- N.1 TOPD4FES Codice fisso, quattro tasti, verde.
- N.1 TOPD4FPS Codice fisso, quattro tasti, rosa.

191,00
prezzo di listino



KIT TUBOLARI: MONDRIAN

MONDRIAN

LA NOSTRA GAMMA
DI MOTORI PER
TENDE E TAPPARELLE



KIT MONDRIAN 5 COD. 001UY0019

20
Nm

Composto da:
N.1 001Y5020A151MO
Motore tubolare Mondrian 5 - Ø 45 20 Nm. 230 V AC - 50 Hz - Finecorsa meccanico.
N.1 001YK5101
Adattatore Ø 45 ottagon. 59 x 0.6 mm.
N.1 001YM0105
Inserto sicurezza Q10.
N.1 001YM0110
Supporto regolabile doppia asola sella Q10.

68,20
prezzo di listino

KIT MONDRIAN 5 COD. 001UY0020

30
Nm

Composto da:
N.1 001Y5030A151MO
Motore tubolare Mondrian 5 - Ø 45, 30 Nm. 230 V AC - 50 Hz. Finecorsa meccanico.
N.1 001YK5101
Adattatore Ø 45 ottagon. 59 x 0.6 mm.
N.1 001YM0105
Inserto sicurezza Q10.
N.1 001YM0110
Supporto regolabile doppia asola sella Q10.

70,20
prezzo di listino

KIT MONDRIAN 5 COD. 001UY0021

40
Nm

Composto da:
N.1 001Y5040A151MO
Motore tubolare Mondrian 5 - Ø 45, 40 Nm. 230 V AC - 50 Hz. Finecorsa meccanico.
N.1 001YK5101
Adattatore Ø 45 ottagon. 59 x 0.6 mm.
N.1 001YM0105
Inserto sicurezza Q10.
N.1 001YM0110
Supporto regolabile doppia asola sella Q10.

77,30
prezzo di listino

KIT MONDRIAN 5 COD. 001UY0064

50
Nm

Composto da:
- **N.1 001Y5050A121MO** Motore tubolare Mondrian 5 - Ø 45 50 Nm. 230 V AC - 50 Hz - Finecorsa meccanico.
- **N.1 001YK5101** Adattatore Ø 45 ottagon. 59 x 0.6 mm.
- **N.1 001YM0105** Inserto sicurezza Q10.
- **N.1 001YM0014** Omega ad interasse 48 mm sede Q10.

84,00
prezzo di listino

Y5050A121MO

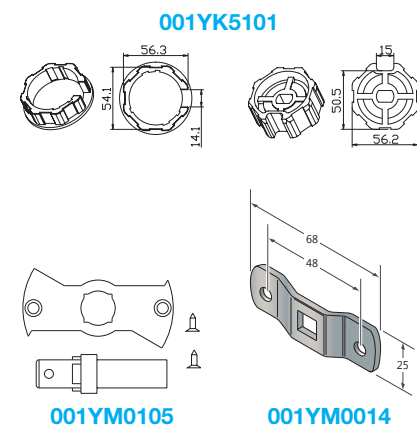
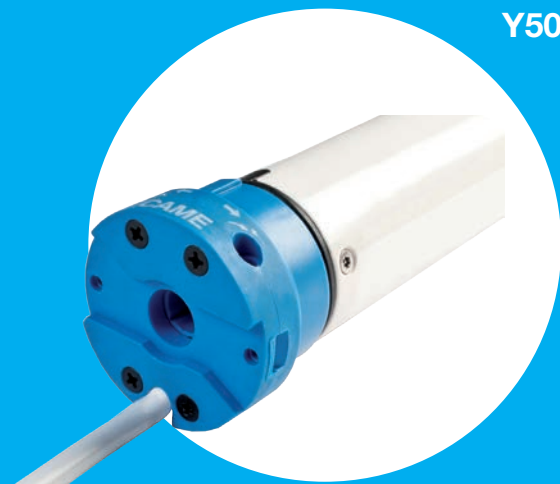

PORTE SEZIONALI: KIT VER

VER

SOLUZIONE IDEALE
PER PORTE SEZIONALI E
BASCULANTI
A USO RESIDENZIALE



COD. 8K01MV-006

KIT PORTE GARAGE VER FINO A 9 M²

Composto da:
- **N.1 801MV-0050** VER06DES Automazione completa di scheda elettronica con display grafico a segmenti, encoder per porte sezionali e porte basculanti
- **N.1 001AF43S** Scheda radiofrequenza ad innesto 433,92Mhz.
- **N.1 806TS-0121** TOPD4RBS - Trasmettitore rolling code doppia frequenza quadricanale, colore blu. 4.294.967.896 combinazioni.
- Compresa guida a catena 3m.

452,00
prezzo di listino



ACCESSORI WIRELESS: RIO SYSTEM 2.0

RIO SYSTEM

IL SISTEMA DI SICUREZZA WIRELESS

RIOEDK01

COD. 8K06SS-001

Composto da:
- **N.1 806SS-0050** RIOCT8WS Modulo di controllo radio da esterno per la gestione di accessori wireless.
- **N.1 806SS-0020** RIOED8WS - Modulo wireless per il controllo dei bordi sensibili resistivi.

192,00
prezzo di listino



RIOPH8WS

COD. 806SS-0010

Coppia di fotocellule a raggio infrarosso wireless. Portata: 10 m.



153,00
prezzo di listino

RIOCN8WS

COD. 806SS-0040

Modulo di controllo radio ad innesto per la gestione di accessori wireless.



63,00
prezzo di listino

RIOLX8WS

COD. 806SS-0030

Lampeggiatore wireless.



133,00
prezzo di listino

GATEWAY

IL TUO IMPIANTO CONNESSO CON I NUOVI GATEWAY CAME

RETH001 - LAN



RGSM001S - GSM



APP AUTOMATION

per automazioni CAME CRP

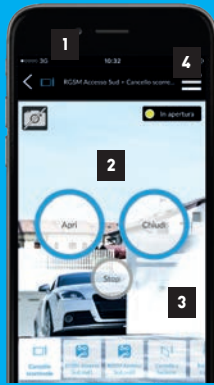

- 1 PERSONALIZZABILE**
Scegli lo sfondo che preferisci per identificare subito l'automazione.
- 2 INTUITIVA**
3 comandi semplici e intuitivi per aprire, chiudere e fermare l'automazione.
- 3 MULTIMPIANTO**
Puoi gestire più impianti dalla stessa app.
- 4 SICURA**
Lo stato dell'automazione è sempre sotto controllo.

SCARICA L'APP AUTOMATION



I PLUS:

Disponibili nella versione **GSM** o **Ethernet**

Interazione con **app** e **web**

Fino a **5 moduli Slave** che gestiscono fino a 5 automazioni cadauno.

L'installatore può effettuare **diagnosi** anche **da remoto**

RGSM001 COD. 806SA-0010

Modulo Gateway GSM con radio integrata, per la gestione da remoto di automazioni CAME con il sistema dedicato CAME CONNECT.



150,00
prezzo di listino

RGSM001S COD. 806SA-0020

Modulo Gateway GSM standalone per la gestione da remoto di automazioni CAME con il sistema dedicato CAME CONNECT.



118,00
prezzo di listino

RSLV001 COD. 806SA-0040

Modulo Slave per automazioni.



113,00
prezzo di listino

KIT RETH001 - RSLV001 COD. 8K06SA-001

Kit composto da:
- **N.1 RETH001** Modulo Gateway Ethernet
- **N.1 RSLV001** Modulo Slave



262,00
prezzo di listino

ROUTER WI-FI DOMESTICO



225,00
prezzo di listino

QBE SMART HOME
COD. 842EC-0020
Smart Home Gateway radio e Wi-Fi, offre un'unica APP per gestire, sia da remoto che in locale, tutti i dispositivi connessi.

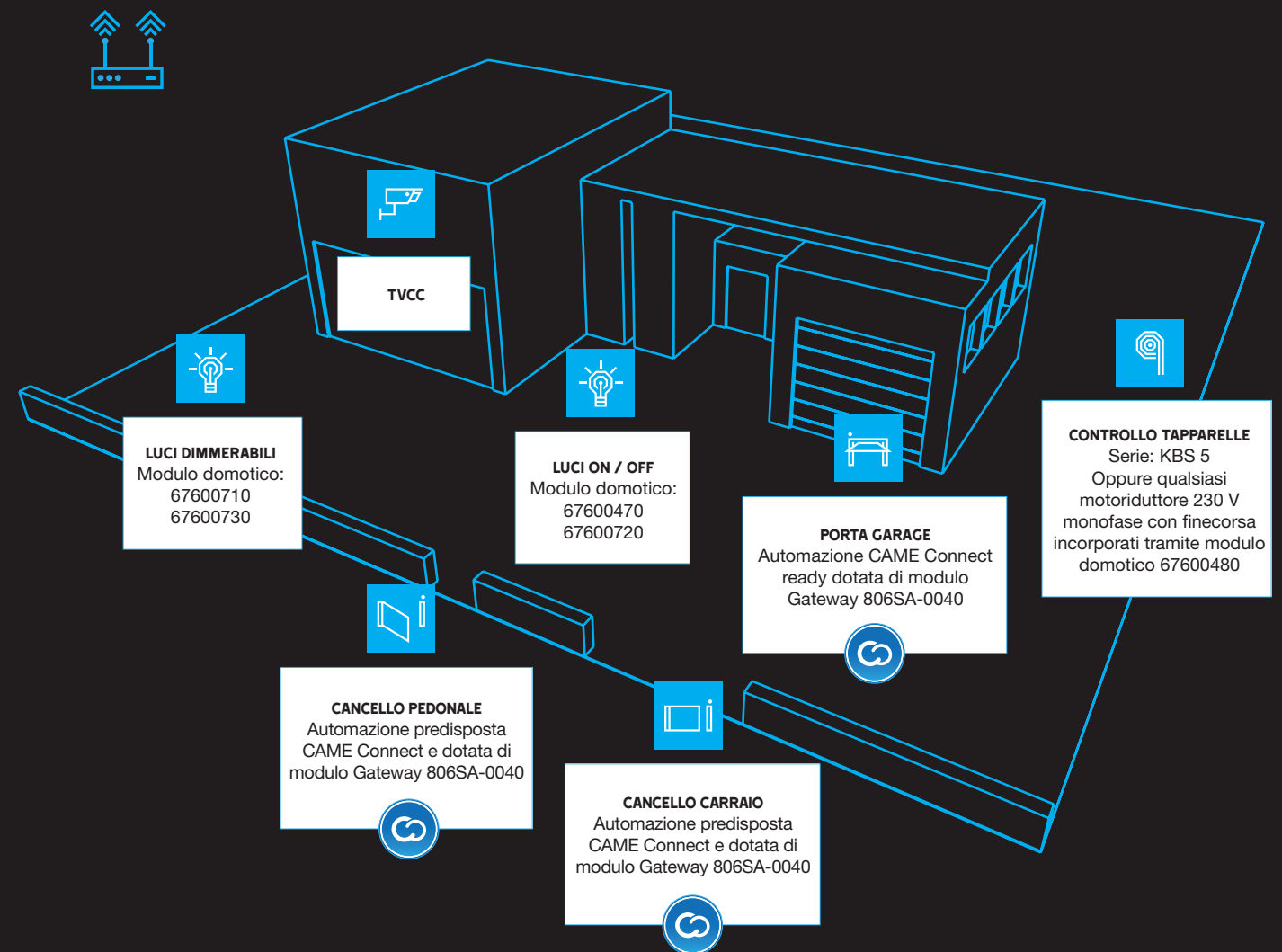

QBE SETUP



CAME QBE



AUTOMAZIONI



NUOVO BKV

L'automazione connessa per cancelli scorrevoli industriali e condominiali.



VIDEOCITOFONIA



XTS

Il monitor WIFI che rivoluziona la Videocitofonia di CAME.



PORTE SEZIONALI



VER

Soluzione ideale per porte sezionali e basculanti a uso residenziale.



SICUREZZA



PXC2

I nuovi modelli di centrali con interfaccia di rete integrata nativamente.



GATEWAY CAME



GATEWAY

Smart Home Gateway radio e Wi-Fi, ti consente di gestire tutti i dispositivi connessi.



TERMOREGOLAZIONE



TH/ 700

Il cronotermostato di nuova generazione, connesso e controllabile da remoto.



XTS

IL VIDEOCITOFONO
OVUNQUE TU SIA



I PLUS:

- WIFI integrato
- Display TFT full touch screen 7 e 5 pollici
- Tecnologia antiriflesso Optical Bonding
- Interfaccia utente personalizzabile
- Configurazione guidata della APP VideoEntry

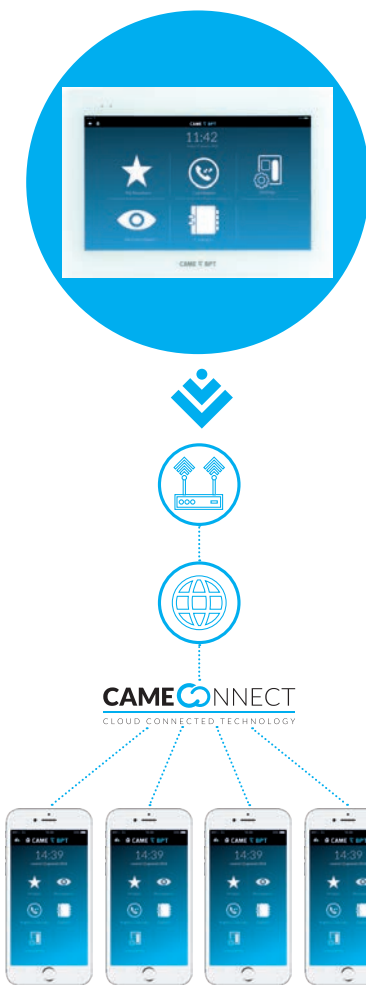

XTS

- 7" X1 con WiFi a bordo, colorazione bianca e nera.
- 7" IP con WiFi a bordo, colorazione bianca e nera.
- 5" IP colorazione bianca e nera.

MODEM

Il dispositivo, dotato di scheda WIFI, può essere agganciato al proprio router di casa per collegarsi a internet.

INTERNET

Il collegamento a internet, sfruttando la rete di casa, non implica costi aggiuntivi rispetto al proprio abbonamento.

CAME CONNECT

La piattaforma Cloud Technology permette la remotizzazione dell'impianto garantendo il massimo livello di sicurezza.

LICENZE APP INCLUSE

- Con XTS sono incluse licenze app per i dispositivi mobile:
- 4 licenze per XTS 7 WIFI
 - 19 licenze per XTS 7 IP WIFI

APP VIDEOENTRY



VideoEntry è la nuova App per gestire le chiamate audio/video provenienti dal tuo sistema videocitofonico.

Con VideoEntry puoi vedere chi è alla porta, rispondere e aprire, puoi attivare comandi ausiliari (luce scale, cancello automatico...) e visualizzare le telecamere collegate all'impianto.

SCARICA L'APP VIDEOENTRY



XTS 7 WH WIFI
COD. 840CH-0030

Videocitofono vivavoce full-touch per sistema X1, display TFT touch screen da 7", provvisto di Wi-Fi e Interfaccia Grafica Utente, colore bianco.



572,00
prezzo di listino

XTS 7 BK WIFI
COD. 840CH-0040

Videocitofono vivavoce full-touch per sistema X1, display TFT touch screen da 7", provvisto di Wi-Fi e Interfaccia Grafica Utente, colore nero.



572,00
prezzo di listino

VAS/100.30
COD. 62703310

Alimentatore 230 V, 50Hz, 17,5 V DC, 1,7 A, modulo da 8 unità basso per guida DIN.



163,00
prezzo di listino

VAS/101
COD. 62700011

Alimentatore 230 V, 50Hz, 60 VA, modulo da 4 unità basso per guida DIN.



96,00
prezzo di listino

RINNOVA IL TUO IMPIANTO

Con XTS 7 WIFI puoi facilmente sostituire il tuo vecchio derivato interno con un monitor touch screen di ultima generazione. Sia che il tuo attuale monitor utilizzi già il sistema X1, sia che tua abbia un monitor con alimentazione separata, potrai avere in pochi semplici passi un derivato interno con **Wi-Fi integrato** e la possibilità di gestire il tuo impianto videocitofonico anche da remoto.

Legenda:

- CODICE = Articolo da acquistare
- = VMC/1D
- = Alimentazione
- ⋯ = Collegamento Internet
- ⬇ = Wi-Fi

XTS 7 WIFI DA MONITOR CON ALIMENTAZIONE SEPARATA



Alimentazione esistente

XTS 7 WIFI DA MONITOR X1

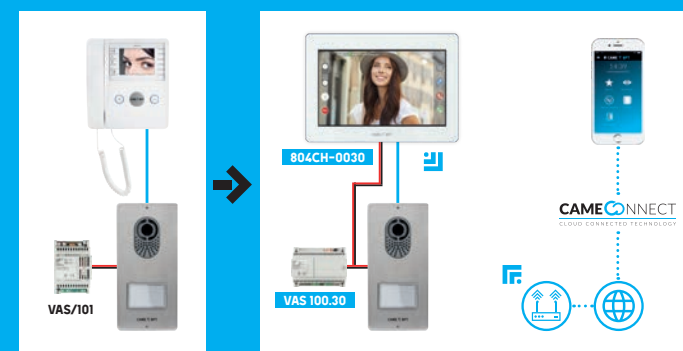

Alimentazione unica XTS e posto esterno

XTS 7 WIFI DA MONITOR X1

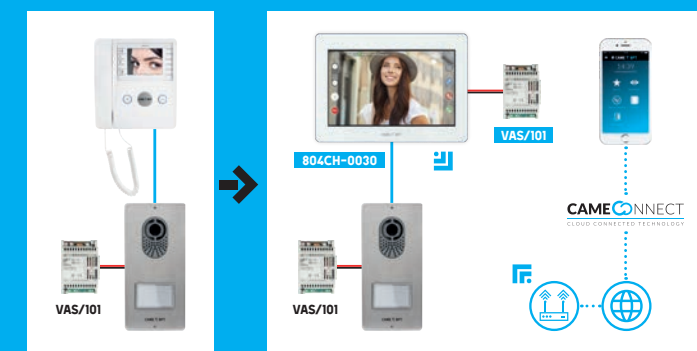

Alimentazione separata XTS e posto esterno

KIT FREE MTM



KIT FREE - MTMVBM - COD. 62621180

KIT **MTM** A/V CONDOMINIALE MONOINGRESSO O MONO-BIFAMILIARE, **SENZA ESTETICA**

Composto da:
- **N.1 MTMV/01** Modulo audio-video X1
- **N.1 VAS/100.30** Alimentatore 230 V

1 POSTO ESTERNO ESPANDIBILE FINO A 98 DERIVATI INTERNI

359,00
prezzo di listino



KIT FREE - MTMVB - COD. 62621170

KIT **MTM** A/V PER CONDOMINIO MULTI INGRESSO, **SENZA ESTETICA**

Composto da:
- **N.1 MTMV/01** Modulo audio-video X1
- **N.1 VA/01** Alimentatore 230 V

UNICO ALIMENTATORE, FINO A 3 POSTI ESTERNI ESPANDIBILE FINO A 98 DERIVATI INTERNI

404,00
prezzo di listino



KIT FREE - MTMA - COD. 61700420

KIT **MTM** AUDIO BIFAMILIARE TELECAMERA READY, **CON ESTETICA**

Composto da:
- **N.1 MTMA/01** Modulo audio X1
- **N.1 MTMFA2P** Frontale audio pulsante doppio
- **N.1 MTMSI1M** Scatola incasso 1 modulo
- **N.1 MTMTP1M** Telaio e placca 1 modulo
- **N.1 VAS/101** Alimentatore 230 V

333,00
prezzo di listino

KIT FREE VIDEOCITOFONI

AGATA VC COD. 62100370

Videocitofono a cornetta, display LCD 3,5", a colori, bianco



202,00
prezzo di listino

AGATA VC/B COD. 62100380

Videocitofono a cornetta, display LCD 3,5", a colori, versione building, bianco



243,00
prezzo di listino

PEV COD. 62100180 (bianco) COD. 62100190 (nero)

Videocitofono vivavoce a colori, display LCD 3,5"



196,00
prezzo di listino

XDV/304 COD. 62821300

Distributore video a quattro uscite per la distribuzione del segnale



66,50
prezzo di listino

KIT FREE THANGRAM



KIT FREE - DVC - COD. 62621030

KIT BASE IMPIANTO VIDEOCITOFONICO ESPANDIBILE FINO A 108 DERIVATI INTERNI

Composto da:
- **N.1 DVC/01 ME** Posto esterno Thangram da parete o incasso
- **N.1 DPS** Pulsante singolo
- **N.1 DPF NF** Placca frontale nero opaco
- **N.3 DTS ME** Tappo singolo
- **N.1 DSI** Scatola incasso
- **N.1 DCI ME** Cornice incasso
- **N.1 VA/01** Alimentatore

528,00
prezzo di listino



KIT FREE - DC - COD. 61700360

KIT BASE IMPIANTO CITOFONICO ESPANDIBILE FINO A 108 DERIVATI INTERNI

Composto da:
- **N.1 DC/01 ME** Posto esterno Thangram da parete o incasso
- **N.1 DPS** Pulsante singolo
- **N.1 DPF NF** Placca frontale nero opaco
- **N.3 DTS ME** Tappo singolo
- **N.1 DSI** Scatola incasso
- **N.1 DCI ME** Cornice incasso
- **N.1 A/01** Alimentatore

409,00
prezzo di listino

KIT FREE LITHOS



KIT FREE - LVC - COD. 62621040

KIT BASE IMPIANTO VIDEOCITOFONICO ESPANDIBILE FINO A 4 DERIVATI INTERNI

Composto da:
- **N.1 LVC/01** Posto esterno videocitofonico Lithos da parete
- **N.1 DPH** Pulsante doppia altezza
- **N.1 VAS/101** Alimentatore

331,00
prezzo di listino



KIT FREE - LC - COD. 61700370

KIT BASE IMPIANTO CITOFONICO ESPANDIBILE FINO A 4 DERIVATI INTERNI

Composto da:
- **N.1 LC/01** Posto esterno citofonico Lithos da parete
- **N.1 DPH** Pulsante doppia altezza
- **N.1 VAS/101** Alimentatore

164,00
prezzo di listino

KIT FREE CITOFONI

AGATA C COD. 60240050

Citofono a cornetta, bianco



41,90
prezzo di listino

PEC COD. 60540010 (bianco) COD. 60540020 (nero)

Citofono vivavoce



76,70
prezzo di listino

IP
360

LA VIDEOCITOFONIA
IP A 360 GRADI



I PLUS:

Cablaggio
semplificato e standard
con cavi di rete

Integrazione
con dispositivi di terze
parti (protocollo SIP)

Integrazione con
funzioni evolute come
domotica e sicurezza

Gestione da remoto

Nessun limite
sia a livello di distanza
che di numero utenti

I PLUS:

Alimentazione
14 - 24 V DC/AC

Elettroserratura
per cancelletto e/o
portocino

Contatto pulito per
cancello carraio

Possibilità di effettuare
chiamate verso
telefoni fissi o mobile

Dial to open
apertura del cancello
con squillo telefonico



MTM
AUDIO
GSM

MTMA/GSM
COD. 60020410
Modulo citofonico
per sistema GSM

359,00
prezzo di listino

FUNZIONI AVANZATE

GESTIONE TRAMITE PORTIERE

Con il sistema IP è possibile, utilizzando un applicativo su PC, gestire l'impianto come un centralino di portineria. Questo sistema permette di intercettare, inoltrare, deviare le chiamate a tutti i derivati interni. Consente, inoltre, di avere il controllo totale su posti esterni e ausiliari (cancelli, porte, luci...) dell'interno sistema.

GESTIONE DI SISTEMI COMPLESSI

Con i sistemi videocitofonici IP si possono programmare fasce orarie in cui le chiamate vengono automaticamente indirizzate verso differenti derivati interni. Si possono, inoltre, prevedere impianti dislocati ma collegati tra loro tramite sistemi di rete virtuale (VPN) che permettono di unire due ambienti sotto un unico impianto videocitofonico.

MTM GSM AUDIO è la soluzione ideale quando non c'è la possibilità di cablaggio. L'installazione del posto esterno avviene in modalità "stand alone", collegandolo ad un alimentatore e all'antenna per la ricezione del segnale GSM. La programmazione avviene tramite PC o SMS. Premendo il pulsante di chiamata, la targa attiva una chiamata verso un telefono dal quale l'utente risponde e, tramite il tastierino numerico del telefono, può aprire il cancello

carraio (#) o aprire il cancelletto (*). La targa gestisce fino a 1.000 numeri di telefono che possono essere suddivisi in gruppi di chiamata (max 5 numeri per gruppo). Con la funzione Dial to open è possibile programmare l'apertura di cancelletto e cancello carraio chiamando la targa senza costi di chiamata aggiuntivi.

PEC IP WH
COD. 840CC-0010

Citofono vivavoce IP dotato di 4 tasti programmabili, colore bianco.



153,00
prezzo di listino

PEC IP BK
COD. 840CC-0020

Citofono vivavoce IP dotato di 4 tasti programmabili, colore nero.



153,00
prezzo di listino

MTMV/IP
COD. 62030020

Modulo audio-video per sistemi IP360.



824,00
prezzo di listino

MTMA/IP
COD. 60020040

Modulo audio per sistemi IP360.



454,00
prezzo di listino

KIT XTS7IPMTMVKIT - COD. 8K40CF-010

KIT VIDEOCITOFONICO MONOFAMILIARE IP360

Composto da:

- N.1 XTS 7IP WH WIFI Videocitofono vivavoce full-touch per sistema IP360, display TFT touch screen da 7", provvisto di Wi-Fi e Interfaccia Grafica Utente, colore bianco.
- N.1 MTMV/IP Modulo audio-video per sistema IP360
- N.1 MTMS1M Scatola da incasso 1 modulo
- N.1 MTMTP1M Telaio + placca 1 modulo
- N.1 MTMFV1P Frontale video pulsante singolo
- N.1 XNS04P Switch 4 porte PoE + 2 porte Uplink. Alimentatore incluso.



1.521,00
prezzo di listino

XTS 7IP WH WIFI
COD. 840CH-0060

Videocitofono vivavoce full-touch per sistema IP360, display TFT touch screen da 7", provvisto di Wi-Fi e Interfaccia Grafica Utente, colore bianco.



664,00
prezzo di listino

XTS 7IP BK WIFI
COD. 840CH-0070

Videocitofono vivavoce full-touch per sistema IP360, display TFT touch screen da 7", provvisto di Wi-Fi e Interfaccia Grafica Utente, colore nero.



664,00
prezzo di listino

XTS 5IP WH
COD. 840CH-0090

Videocitofono vivavoce full-touch per sistema IP360, display TFT touch screen da 5", provvisto di Interfaccia Grafica Utente, colore bianco.



546,00
prezzo di listino

XTS 5IP BK
COD. 840CH-0100

Videocitofono vivavoce full-touch per sistema IP360, display TFT touch screen da 5", provvisto di Interfaccia Grafica Utente, colore nero.



546,00
prezzo di listino

SERVERLESS



Il sistema serverless supporta fino a 4 stream audio/video simultanei verso i ricevitori IP. MTM IP Serverless è CAME Connect ready e consente, da sola, la connessione alle App via Internet.

RISOLUZIONE HD E TECNOLOGIA HDR



Qualità video in HD (1280x720) e tecnologia HDR (High Dynamic Range) aumentano notevolmente la qualità dell'immagine migliorando la resa chiaro/scuro nei casi in cui si ha un elevato contrasto.

OTTICA ULTRA WIDE EYE

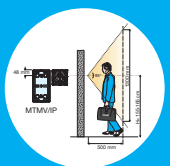

Il modulo Audio/Video IP è dotato di ottica Ultra Wide Eye che permette un ampio angolo visivo: 130° in orizzontale e 95° in verticale. Nessun dettaglio può sfuggire.

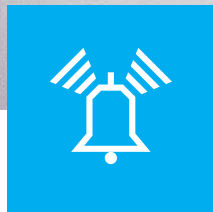

SICUREZZA

ANTINTRUSIONE: LE NUOVE CENTRALI PXC2



PX4IOR

PXC2-212
PXC2-64
PXC2-32



I PLUS:

3 MODELLI

FLESSIBILITÀ

MULTI-IMPIANTO

TRIPLO
BILANCIAMENTO

CONNETTIVITÀ

INTEGRAZIONE

PXC2 PUNTI DI FORZA

PORTA LAN INTEGRATA

E' possibile connettere la centrale alla rete di casa ed interfacciarsi direttamente alla Domotica CAME o al Cloud Came Connect senza la necessità di moduli aggiuntivi sfruttando la connessione a 100Mbit/s

CONNETTIVITÀ WIFI

E' possibile aggiungere la connettività WiFi alla centrale semplicemente inserendo il dongle PXDGWF su una delle porte USB integrate

CONNETTIVITÀ 3G

Le nuove centrali supportano la connettività 3G grazie all'innovativo modulo PXMC3G. Vengono così superati i limiti della tecnologia GSM che non permette di effettuare una chiamata telefonica e una connessione dati in contemporanea.

FALL BACK

PXC2 supporta la ridondanza di collegamento ai server Came Connect e la gestione del FallBack tra le tipologie di connessione. L'utente può utilizzare quotidianamente la connessione LAN o WiFi di casa, in caso di allarme o di blackout della rete elettrica il sistema commuta su 3G grazie al modulo opzionale PXMC3G alimentato dalla batteria interna.

PUNTO DI CONNESSIONE

Con il termine "Punto di Connessione" si supera il concetto tradizionale di Ingresso e Uscita.

L'installatore prevede in fase di cablatura una serie di "punti di connessione" e solo successivamente li può configurare come ingressi o come uscite a seconda delle esigenze dell'utente finale senza dover cambiare la cablatura.



ANTINTRUSIONE RADIO: I KIT



KIT RADIO PXKITWL01

COD. 8K46AA-005

Composto da:

- N.1 PXC99W Centrale antintrusione a 99 ingressi radio e 6 ingressi filo con tastiera, display, inseritore chiave transponder e sirena per interni previsti a bordo. 4 uscite programmabili; 8 aree per la gestione dell'impianto. Modulo PSTN incorporato. Sintesi vocale integrata per gestione locale e remota del sistema. Collegabile su rete LAN tramite apposita interfaccia. Programmabile da tastiera o da PC.
- N.1 PXWCOB01 Rivelatore perimetrale radio
- N.1 PXWIR02 Rivelatore volumetrico infrarosso
- N.1 PXWRC04 Radiocomando bidirezionale
- N.1 BB020 Batteria 12 V, 2 Ah

758,00
prezzo di listino



KIT RADIO PXKITWL02

COD. 8K46AA-006

Composto da:

- N.1 PXC24W Centrale antintrusione a 24 ingressi radio con tastiera e display previsti a bordo. 4 aree per la gestione dell'impianto. Modulo PSTN incorporato. Sintesi vocale integrata per gestione remota del sistema. Collegabile su rete LAN tramite apposita interfaccia. Programmabile da tastiera o da PC. Le operazioni di programmazione possono essere effettuate con il Software PX Manager collegando il PC alla porta USB prevista a bordo oppure raggiungendo la centrale tramite la rete LAN.
- N.1 PXWCOB01 Rivelatore perimetrale radio
- N.1 PXWIR02 Rivelatore volumetrico infrarosso
- N.1 PXWRC04 Radiocomando bidirezionale
- N.1 BB020 Batteria 12 V, 2 Ah

603,00
prezzo di listino

ANTINTRUSIONE RADIO: COMPLETA IL TUO IMPIANTO

PXWKTN02

COD. 846CA-0140
Tastiera LCD capacitiva radio, colore nero.



245,00
prezzo di listino

PXWRC04

COD. 846CA-0070
Radiocomando bidirezionale.



76,70
prezzo di listino

PXWKTB02

COD. 846CA-0130
Colore bianco.

PXWRXU

COD. 846NC-0140
Ricevitore radio universale. Utilizzabile per ampliamento via radio di impianti esistenti via filo.



185,00
prezzo di listino

PXWSE01

COD. 846LA-0010
Sirena radio da esterno.



307,00
prezzo di listino

PXWCOB01

COD. 846EA-0020
Rivelatore perimetrale radio, colore bianco.



77,70
prezzo di listino

PXWCOM01

COD. 846EA-0030
Rivelatore perimetrale radio, colore marrone.



77,70
prezzo di listino

PXWDTCB

COD. 846EA-0090
Rivelatore radio ad effetto tenda a doppia tecnologia. Colore bianco.



173,00
prezzo di listino

PXWDTCM

COD. 846EA-0100
Rivelatore radio ad effetto tenda a doppia tecnologia. Colore marrone.



173,00
prezzo di listino

PXWDT

COD. 846EA-0040
Rivelatore volumetrico a doppia tecnologia radio realizzato con sezione a infrarossi passivi e sezione a microonda.



167,00
prezzo di listino

PXWDTPI

COD. 846EA-0050
Rivelatore volumetrico a doppia tecnologia radio realizzato con sezione a infrarossi passivi e sezione a microonda, immune agli animali di piccola taglia (max 30 Kg).



191,00
prezzo di listino

PXWDTVE

COD. 846EA-0130
Rivelatore volumetrico radio da esterno, doppia tecnologia.



322,00
prezzo di listino

PXWIR02

COD. 846EA-0480
Rivelatore volumetrico infrarosso radio da interno, portata 15 m, apertura 90°.



114,00
prezzo di listino





KIT FILARE PXKIT01

COD. **8K46AA-001**

Composto da:

- **N.1 PXC08.01** Centrale antintrusione 8 ingressi con tastiera e display incorporati. Lettore di chiave a transponder prevista a bordo. 4 uscite programmabili. 4 aree per la gestione dell'impianto. Linea bus RS485 per il collegamento di tastiere e lettori di chiave a transponder remoti. Moduli PSTN e GSM installabili internamente. Collegabile su rete LAN tramite apposita interfaccia. Programmabile da tastiera o da PC. Fornita con N. 1 chiave a transponder.
- **N.1 BB072** Batteria 12 V - 7,2 Ah
- **N.2 PXIRV01** Rivelatori volumetrici ad infrarossi
- **N.1 PXSEA** Sirena autoalimentata da esterno con lampeggiante
- **N.1 BB020** Batteria 12 V - 2 Ah
- **N.1 APF22** Sirena da interno

439,00
prezzo di listino



KIT FILARE PXKIT02

COD. **8K46AA-002**

Composto da:

- **N.1 PXC08.01** Centrale antintrusione 8 ingressi con tastiera e display incorporati. Lettore di chiave a transponder prevista a bordo. 4 uscite programmabili. 4 aree per la gestione dell'impianto. Linea bus RS485 per il collegamento di tastiere e lettori di chiave a transponder remoti. Moduli PSTN e GSM installabili internamente. Collegabile su rete LAN tramite apposita interfaccia. Programmabile da tastiera o da PC. Fornita con N. 1 chiave a transponder.
- **N.1 BB072** Batteria 12 V - 7,2 Ah
- **N.2 PXDTV01** Rivelatori doppia tecnologia
- **N.1 PXSEA** Sirena autoalimentata da esterno con lampeggiante
- **N.1 BB020** Batteria 12 V - 2 Ah
- **N.1 APF22** Sirena da interno

481,00
prezzo di listino



KIT FILARE PXKIT05

COD. **8K46AA-010**

Composto da:

- **N.1 PXC2-32** Centrale antintrusione a 8 punti di connessione filo espandibile fino a 32 filo o radio. Dispone di 1 uscita relè locale, 1 linea bus RS485 per il collegamento di moduli di espansione. Interfaccia LAN integrata per connessione remota tramite Came Cloud Supporta 4 aree e 32 scenari per la gestione dell'impianto.
- **N.1 PXKTB02** Tastiera
- **N.1 BB072** Batteria 12 V - 7,2 Ah
- **N.2 PXDTV01** Rivelatori volumetrici doppia tecnologia
- **N.1 PXSEA** Sirena autoalimentata da esterno con lampeggiante
- **N.1 BB020** Batteria 12 V - 2 Ah
- **N.1 APF22** Sirena da interno

850,00
prezzo di listino



KIT FILARE PXKIT06

COD. **8K46AA-011**

Composto da:

- **N.1 PXC2-32** Centrale antintrusione a 8 punti di connessione filo espandibile fino a 32 filo o radio. Dispone di 1 uscita relè locale, 1 linea bus RS485 per il collegamento di moduli di espansione. Interfaccia LAN integrata per connessione remota tramite Came Cloud Supporta 4 aree e 32 scenari per la gestione dell'impianto.
- **N.1 PXKTB02** Tastiera
- **N.1 BB072** Batteria 12 V - 7,2 Ah
- **N.2 PXDTV01** Rivelatori volumetrici doppia tecnologia
- **N.1 PXSEA** Sirena autoalimentata da esterno con lampeggiante
- **N.1 BB020** Batteria 12 V - 2 Ah
- **N.1 APF22** Sirena da interno
- **N.1 PXMC3G** Modulo GSM/3G.
- **N.1 PXONV** Modulo Onvif.

1.150,00
prezzo di listino

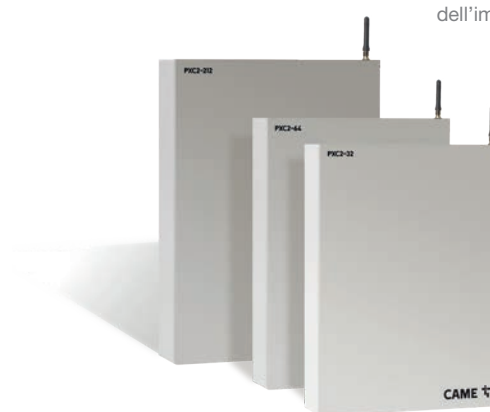

PXC2-32

COD. **846AA-0170**

Centrale antintrusione a 8 punti di connessione filo espandibile fino a 32 filo o radio. 1 uscita relè locale; 4 aree per la gestione dell'impianto.

390,00
prezzo di listino

PXC2-64

COD. **846AA-0180**

Centrale antintrusione a 8 punti di connessione filo espandibile fino a 64 filo o radio. 2 uscite relè locale; 8 aree per la gestione dell'impianto.

450,00
prezzo di listino

PXC2-212

COD. **846AA-0170**

Centrale antintrusione a 8 punti di connessione filo espandibile fino a 212 di cui 128 radio. 3 uscite relè locale; 16 aree per la gestione dell'impianto.

600,00
prezzo di listino

PXKTN02

COD. **846CA-0120**

Tastiera LCD capacitiva. Colore nero.



187,00
prezzo di listino

PXKTB02

COD. **846CA-0110**

Colore bianco.



187,00
prezzo di listino

PX4IOR

COD. **846NC-0280**

Modulo espansione 4 punti di connessione su bus.



60,00
prezzo di listino

PXSEA

COD. **846LA-0020**

Sirena autoalimentata per esterni. Contenitore in policarbonato bianco.



121,00
prezzo di listino

PXIRV01

COD. **846EA-0140**

Rivelatore volumetrico a raggi infrarossi passivi realizzato con doppio elemento PIR.



20,90
prezzo di listino

PXDTV01

COD. **846EA-0150**

Rivelatore volumetrico a doppia tecnologia, realizzato con sezione ad infrarossi passivi e sezione a microonda.



48,10
prezzo di listino

PXDTAM01

COD. **846EA-0160**

Rivelatore volumetrico a doppia tecnologia, realizzato con sezione ad infrarossi passivi e sezione a microonda. Funzione di antimascheramento.



57,00
prezzo di listino

PXDTVPI

COD. **846EA-0470**

Rivelatore volumetrico a doppia tecnologia, immune agli animali di piccola taglia.



69,50
prezzo di listino

PXDTCE

COD. **846EA-0370**

Rivelatore ad effetto tenda a doppia tecnologia, per esterni, realizzato con sezione ad infrarossi passivi e sezione a microonda.



183,00
prezzo di listino

PXDTVE

COD. **846EA-0390**

Rivelatore volumetrico a doppia tecnologia per esterni.



234,00
prezzo di listino

ANTINTRUSIONE: IMPIANTO CONNESSO

PXC2



PXM3G COD. 846NC-0300

Modulo GSM/3G. Assicura il collegamento della centrale al Cloud. Permette di inviare fino a 32 numeri di telefono gli eventi di centrale tramite messaggi vocali, l'invio di SMS di allarme, la ricezione di SMS e di toni DTMF per il controllo remoto. Trasmissione digitale con protocollo Contact ID (SIA IP).

197,00
prezzo di listino

PXC2



PXTEL01 COD. 846NC-0290

Modulo PSTN. Permette di inviare a 32 numeri di telefono gli eventi di centrale. Trasmissione digitale con protocollo Contact ID. Permette l'invio di messaggi vocali e il controllo remoto con guida vocale.

80,00
prezzo di listino

PXC2



PXONV COD. 846NC-0240

Modulo Onvif. Permette l'integrazione di telecamere con protocollo Onvif connesse via ethernet alle centrali di sicurezza serie PXC2.

In caso di evento consente l'archiviazione di immagini di pre allarme (max 10 immagini) e videoregistrazioni post allarme (max 30 sec) accessibili via App da Came Cloud o da allegare via mail.

140,00
prezzo di listino



PXGPRS01 COD. 846NC-0270

Il modulo GPRS permette di inviare fino a 16 numeri di telefono gli eventi di centrale tramite messaggi vocali, l'invio di SMS di allarme, la ricezione di SMS e di toni DTMF per il controllo remoto. Assicura il collegamento della centrale al Cloud.

PXDGWF COD. 846XC-0020

Dongle WIFI. Utilizzato con il modulo PXGPRS permette il collegamento ad una rete WIFI.

PXDGETH COD. 846XC-0030

Dongle LAN. Utilizzato con il modulo PXGPRS permette il collegamento ad una rete LAN.

69,50
prezzo di listino

46,10
prezzo di listino

322,00
prezzo di listino

Compatibili con:
PXC08.01
PXC24W
PXC99W

CONFIGURAZIONE SEMPLIFICATA ATTRAVERSO SMARTPHONE

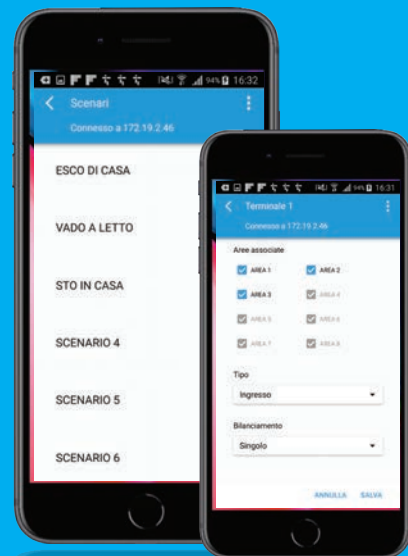

La App **PXC2 SETUP** consente all'installatore di configurare la centrale **PXC2-32** utilizzando uno Smartphone o un Tablet, senza necessità di un PC portatile. Una volta connessa la centrale ad Internet in modalità WIFI o LAN, è possibile programmare l'impianto in pochi passaggi.

PXC2 SETUP consente di:

- Abilitare i terminali della centrale.
- Abilitare i moduli 4 I/O su BUS e configurare i terminali associati.
- Abilitare le Tastiere su BUS e configurare i terminali associati.
- Abilitare gli inseritori su BUS e configurare i terminali associati.
- Abilitare le Aree di sistema
- Configurare gli ingressi e le uscite
- Programmare gli scenari
- Configurare la rubrica dei contatti
- Configurare i radiocomandi
- Configurare i codici
- Configurare le chiavi
- Configurare i tempi
- Associare eventi e contatti
- Configurare i dispositivi radio



Disponibile su
Google play

PXC2 SETUP
Permette di gestire le centrali di sicurezza serie PXC2-32.

Disponibile su
App Store

TERMOREGOLAZIONE



NUOVO CRONOTERMOSTATO SMART: TH/700

TH/ 700



SMART
BACKLIGHT



GAMMA DI CRONOTERMOSTATI TOUCH SCREEN: TH/550

TH/ 550

CRONOTERMOSTATI
TOUCH SCREEN

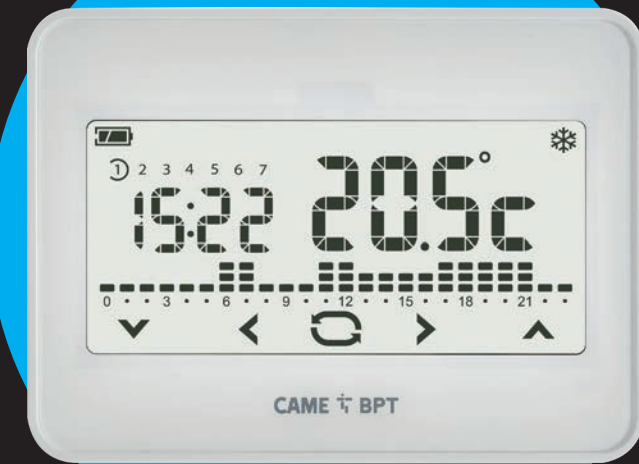

I PLUS:

Alimentazione
230 V AC o a batterie

Nuovo design
minimale e dalle
dimensioni contenute

Ampio display touch
screen retroilluminato

Da parete o
a copertura in
scatola da incasso

Disponibile
nella versione
bianca o nera

TH/700 WH BT COD. 845AA-0080



Cronotermistato Bluetooth® da incasso
colore bianco.
Alimentazione a batterie 3 x1,5 tipo AA



185,00
prezzo di listino

TH/700 BK BT COD. 845AA-0090



Cronotermistato Bluetooth® da incasso
colore nero.
Alimentazione a batterie 3 x1,5 tipo AA



185,00
prezzo di listino

TH/700 WH WIFI COD. 845AA-0100



Cronotermistato WIFI da incasso
colore bianco.
Alimentazione 230 VAC



220,00
prezzo di listino

TH/700 BK WIFI COD. 845AA-0110



Cronotermistato WIFI da incasso colore nero.
Alimentazione 230 VAC



220,00
prezzo di listino

TH/700 CARATTERISTICHE

- **DISPLAY LCD** ad alta visibilità, con un'interfaccia semplice ed intuitiva.
- **FUNZIONE SMART BACKLIGHT** che consente di conoscere lo stato del sistema in maniera immediata grazie alla retroilluminazione a LED in diversi colori.
- **SENSORE DI PROSSIMITA'** che attiva il display solo quando necessario, per avere un dispositivo dall'aspetto elegante ed un effettivo risparmio energetico.
- **LIVELLO DI COMFORT**, che in base al rapporto tra temperatura ed umidità all'interno dell'ambiente, indica costantemente la situazione rilevata attraverso un'icona intuitiva sul display.
- **VISUALIZZAZIONE METEO** per avere un report costante delle condizioni esterne direttamente sulla schermata principale.
- **MODULO Wi-Fi INTEGRATO** per connettersi ad Internet attraverso qualsiasi access point installato all'interno dell'abitazione.
- **COMPATIBILE CON CAME Connect** per gestire il dispositivo da remoto attraverso il Cloud CAME, in maniera semplice, sicura ed affidabile.
- **COMPATIBILITÀ** per il montaggio a incasso con le scatole standard 503.

ATTENZIONE
Alcune delle funzioni illustrate in questo documento non sono disponibili nella versione TH/700 BT.

APP THERMO



Thermo è l'App per attivare tutte le funzioni dei cronotermistati TH/700 e TH/550 WIFI anche da remoto.

- **Geolocalizzazione:** rileva la tua posizione e attiva degli scenari a seconda che ti avvicini o allontani dall'abitazione.
- **Report:** puoi monitorare ora per ora le temperature impostate e quelle rilevate.
- **Apprendimento abitudini:** puoi registrare le variazioni di temperatura inserite e convertirle in un profilo termico.
- **Attivazione scenari:** puoi attivare una programmazione precedentemente definita

TH/550 WH WIFI COD. 845AA-0060



Cronotermistato touch screen WiFi da parete
colore bianco. Alimentazione 230 V AC.



191,00
prezzo di listino

TH/550 WH COD. 845AA-0010

Cronotermistato touch screen da parete colore
bianco. Alimentazione a batterie 2x1,5 tipo AA.



132,00
prezzo di listino

TH/550 WH 230 COD. 845AA-0030

Cronotermistato touch screen da parete colore
bianco. Alimentazione 230 V AC.



132,00
prezzo di listino

TH/550 BK COD. 845AA-0020

Colore nero.



132,00
prezzo di listino

TH/550 BK 230 COD. 845AA-0040

Colore nero.



132,00
prezzo di listino

TH/550 WH WL COD. 845AA-0050

Cronotermistato touch screen radio da parete
colore bianco. Alimentazione a batterie 2x1,5
tipo AA.



165,00
prezzo di listino

TH/550 WH WLRL COD. 845AA-0070

Kit composto da:
- N.1 TH/550 WH WL
- N.1 OH/1016WL



208,00
prezzo di listino

SCARICA L'APP THERMO



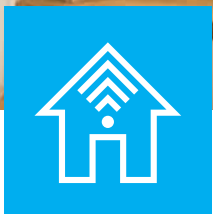

DOMOTICA

DOMOTICA: IL TERMINALE TOUCH SCREEN

TERMINALE

1.173,00
prezzo di listino

TS7
COD. **67200180**
Terminale touch screen da 7".
Disponibile anche in versione 10"

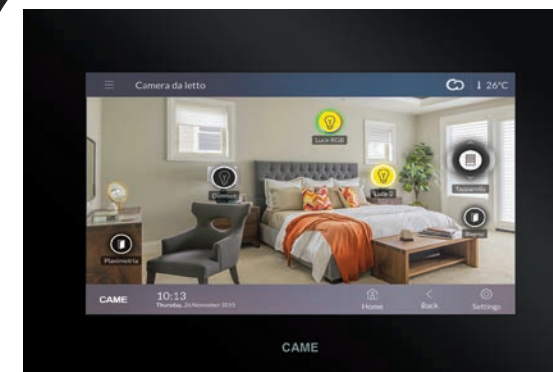

I PLUS DI SISTEMA:

Totale controllo da remoto

Integrazione con la videocitofonia

Integrazione con sistemi antintrusione

Dispositivi per l'efficienza energetica

Soluzioni wireless

APP CAME DOMOTIC 3.0

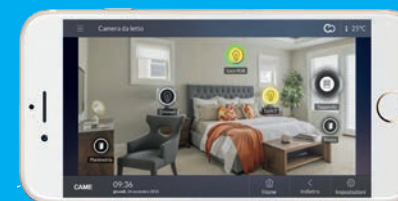

CAME DOMOTIC 3.0 è l'App che permette di gestire tutta la vostra casa anche da remoto.

- Attivazione **scenari**.
- Gestione di tutte le **automazioni** di casa.
- Integrazione con il sistema di **antintrusione CAME**.
- Visualizzazione **consumi**.
- **Gestione** e controllo dei **carichi**.
- Gestione della **temperatura**.
- Visualizzazione **telecamere**.

SCARICA L'APP
CAME DOMOTIC 3.0



BASE IMPIANTO

L'ETI/DOMO consente la registrazione sul cloud di CAME e la gestione del sistema da remoto tramite APP. Grazie alle sue funzioni evolute permette di gestire l'impianto tramite mappe grafiche consentendo inoltre la creazione di scenari virtuali e l'integrazione dei vari sistemi.

ETI/DOMO

COD. **67100131**

Server di sistema.

Permette il controllo e la gestione dei moduli domotici previsti svolgendo la funzione di MASTER d'impianto. Collega il sistema ad una rete LAN garantendo la connettività al cloud di CAME e la gestione tramite Touch Screen e/o APP.



524,00
prezzo di listino

OH/SER

COD. **67100150**

Interfaccia RS422 - bus domotico.

Permette il collegamento del server di sistema ETI/DOMO al bus domotico tramite la porta RS422.



97,10
prezzo di listino

OH/A.01

COD. **67000111**

Alimentatore di sistema 20V.

Collegato al bus domotico fornisce alimentazione, e clock, a tutti i moduli domotici.



236,00
prezzo di listino

VAS/101

COD. **62700011**

Alimentatore 18V.

Fornisce alimentazione a ETI/DOMO e OH/SER.

NOTA: articolo presente nel listino Videocitofonia



96,00
prezzo di listino

CAME.COM



CAME ITALIA S.R.L.

Sede Legale e Operativa
Viale delle Industrie, 89/a
31030 Dosson di Casier (TV)
tel. 0422 1569511
infocameitalia@came.com